

# R55 ALLUMINIO COIBENTATO HD ALTA DENSITA'

LINEA AVVOLGIBILI

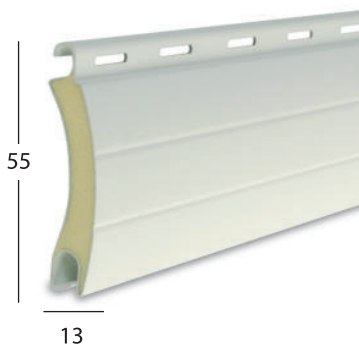



## Informazioni tecniche R55 HD

- Dimensione profilo **mm** 13 x 55
- Spessore con verniciatura **mm** 0,36 circa
- Peso al mq **kg** 4,7 circa
- Stecche per mq **n.** 18
- Massimo impiego consigliato **ml** 4,0
- Minimo fatturazione **Mq** 1,5
- **Terminale in alluminio**

**Profilo in alluminio per avvolgibile a schiuma poliuretanicologica ad alta densità e lunga durata, senza alcuna manutenzione.**

*Il profilo R55HD è sinonimo di eccellenza e sintesi perfetta di qualità e resistenza.*

*La produzione dei profilati per tapparella si veste di un alto spessore e arricchisce la propria consistenza in termini di impiego della materia prima collocandosi in proiezione come prodotto che punta alla qualità assoluta sul mercato, capace di soddisfare standard essenziali: funzionalità, adattabilità.*

codice art.	descrizione articolo	u.m.
R55HDTU	Avvolgibile in Alluminio Coibentato HD Alta Densità 13 x 55 Tinta Unita	mq.
R55HDTL	Avvolgibile in Alluminio Coibentato HD Alta Densità 13 x 55 Tinta Legno	mq.
R55HDTRP	Avvolgibile in Alluminio Coibentato HD Alta Densità 13 x 55 Tinta Raffaello - Particolari	mq.
CS51	Catenaccio Intermedio scatola 	coppia
CT43	Catenaccio per terminali in alluminio 	coppia
SERTER	Serratura centrale con chiave per terminale in alluminio 	pz

## GUIDE, TERMINALI E ACCESSORI COMPATIBILI

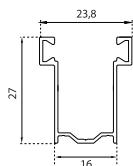

**GU16 - 27x16 mm**  
Guida in alluminio

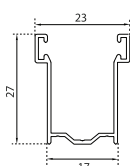

**GU28 - 27x17 mm**  
Guida in alluminio

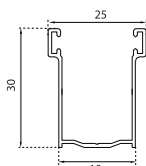

**GU30 - 30 x 19 mm**  
Guida in alluminio

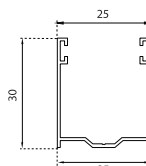

**GU27 - 30x25 mm**  
Guida in alluminio



**Terminale in Alluminio**  
**TE 12 - 12 x 55 mm**

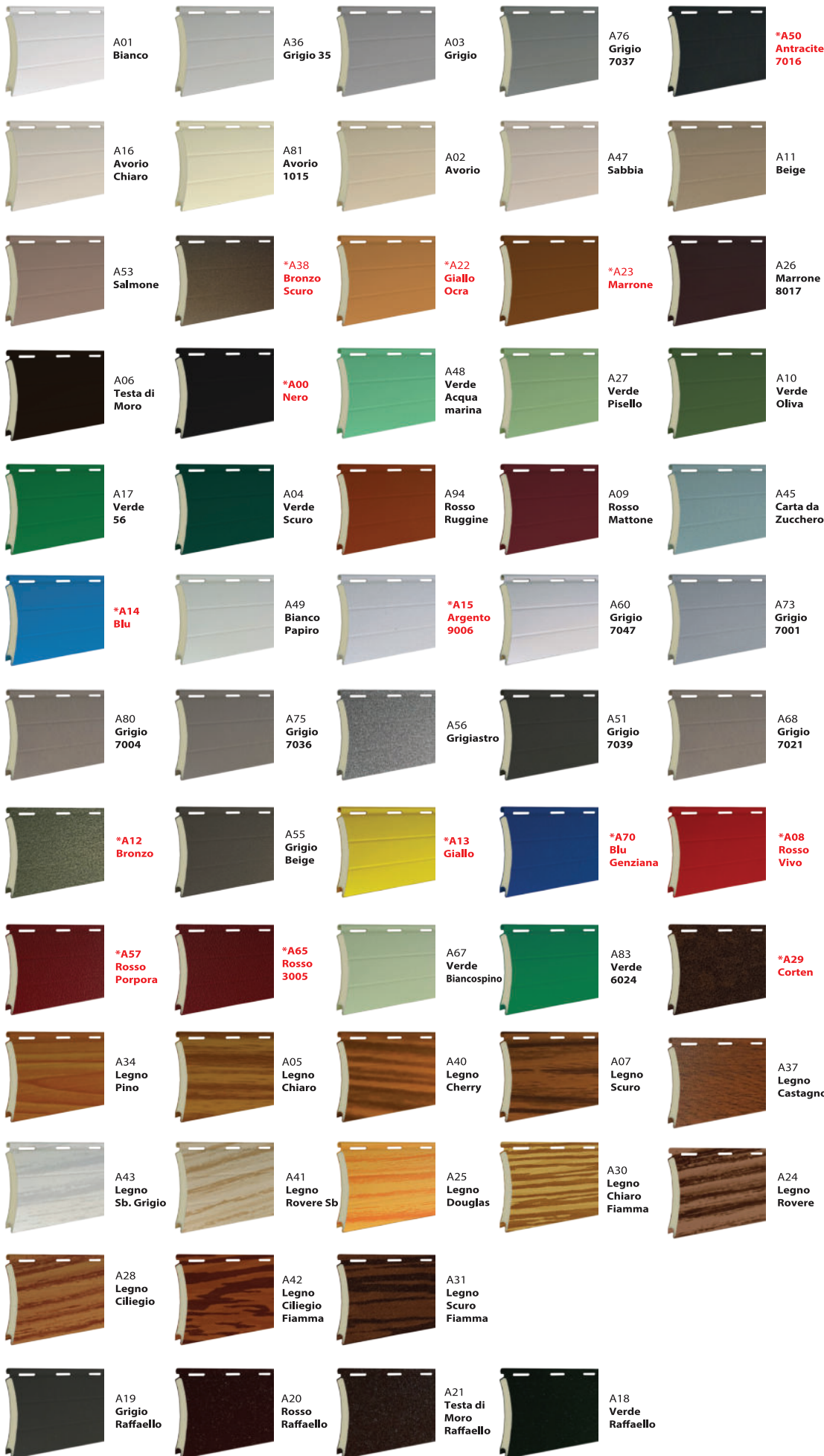

Scelta del motoriduttore consigliata	
Telo cm	Coppia Nominale
b x h	Motore
100 x 150	20
100 x 250	20
150 x 150	20
150 x 250	20
200 x 150	20
200 x 250	20
250 x 150	20
250 x 250	30
300 x 150	20
300 x 250	30

Diametro di avvolgimento su rullo da Ø 60	
H 100	Ø 14
H 120	Ø 15
H 140	Ø 16,3
H 160	Ø 17
H 180	Ø 18
H 200	Ø 18,7
H 220	Ø 19,5
H 240	Ø 20
H 260	Ø 21,3
H 280	Ø 21,8
H 300	Ø 22,3

**\* Per i prezzi fare riferimento alla categoria "Raffaello - Particolari"**

Tutti i colori dei terminali sono simili a quelli degli avvolgibili ad esclusione dei finti legno ai quali verrà abbinato il colore A23.

